

VILTROX

AF 35/1.8 II EVO FE E-Mount

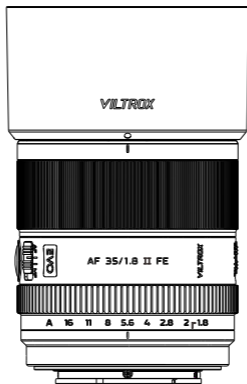

Thank you for choosing Viltrox Lens !

Before mounting the lens onto your camera, please read this manual carefully so as to understand and use all the functions of the Lens.

Shenzhen Jueying Technology Co., Ltd
TEL: +86-755-2877 9024
MAIL: info@viltrox.com

Standard: GB/T9917.2-2008
FAX: 0755-2877 4730
URL: www.viltrox.com

Address: 807, Block A, Chinto Science&Technology Building, Minzhi Street, Longhua, Shenzhen, Guangdong, China

Manufacturer: SHENZHEN VILTROX TECHNOLOGY CO., LTD.

Address: Room 1601, Tower B, Building 1, Shenzhen International Innovation Valley, Dashi 1st Road, Xili Community, Xili Street, Nanshan District, Shenzhen, Guangdong, P.R. China.



Function

AF 35/1.8 II EVO FE is an auto focus lens suitable for E-mount, with 13 elements in 10 groups, the focus distance is about 0.34m-∞, and noiseless STM focus motor can accurately control the moving position and bring accurate and smooth focusing.

- * 35mm focal length, F1.8 large aperture
- * 13 elements in 10 groups, including 3 high refractive lens, 2 ED lens and 1 aspherical lens
- * HD Nano multilayer coating with water-resistant and antifouling coating
- * Quiet STM focus motor, fast and accurate focusing
- * Precision hardened aluminum alloy bayonet

Identifying the Parts

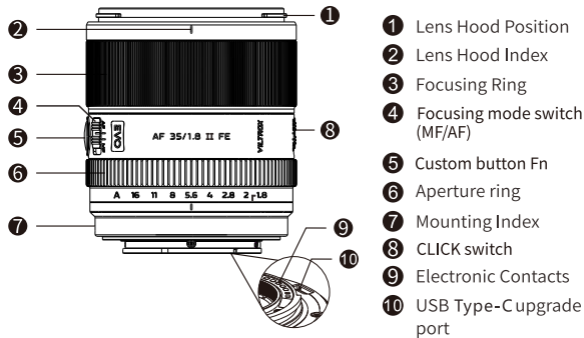

Lens Hood

Lens hood is used to reduce flare or scattering light of ghost and avoid rain, snow and dust sticking to the front of the lens.

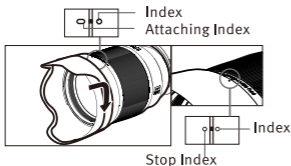

● Attaching the Lens Hood

Align the attaching index on the lens hood with the index on the lens, then insert the lens hood into the lens mount and rotate it clockwise until it clicks and now the stop index on the lens hood should match the index on the lens.

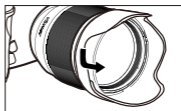

● Detaching the Lens Hood

Rotate the lens hood counterclockwise until the attaching index is aligned with the index on the lens, then remove the lens hood.

The lens hood can be attached or stored in the opposite direction.

Lens Construction Diagram

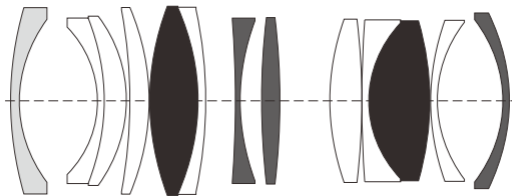

- High refractive lenses
- ED low-dispersion lenses
- Aspheric lens



MTF Graph

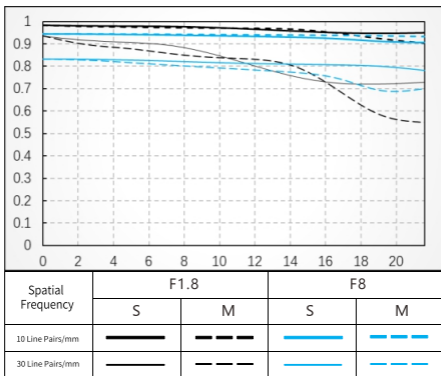

Attaching and Detaching the Lens

● To attach the lens

Align the white index on the lens barrel with the white index on the camera, then insert the lens into camera mount and rotate it clockwise until it locks.
(For further details of attaching and detaching lens, please kindly refer to the User Manual of the camera.)

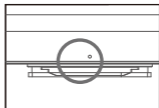

● To detach the lens

While holding down the lens release button on the camera, rotate the lens counterclockwise until it stops, then detach the lens.
Please place the back of the lens upward to avoid scratches on the lens surface and the electronic contacts.

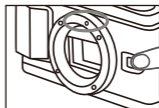

● Lens Cap

When lens is detached, please cover it with a dust cap. Align the mounting index on the dust cap with the mounting index on the lens, then rotate the cap clockwise until it stops. And rotate it counterclockwise when removing the cap.

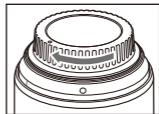

Attentions

- To take the lenses from cold environment to warm environment, condensation might occur on lenses and internal parts. To prevent condensation under this circumstance, put the lenses inside an airtight plastic bag before taking them from cold environment to warm environment. After the lenses gradually become warm, take them out for use. Please follow this step too in taking lenses from warm environment to cold environment.
- Please don't put lens in places where temperature is too high such as cars directly exposed to the sun. High temperature might cause lens failures.
- To mount lenses on cameras, you'd better hold the lenses (do this too in mounting the lenses on the tripods).

Safety Instructions

- Please don't view the sun or bright light sources through lenses or cameras, or else your eyesight will be impaired. It is especially harmful to directly watch the sun through lenses.
- Please don't take photos by pointing the lenses or cameras at the sun. The lenses will focus on light, so the cameras will fail or be caught in fire even if the sun is not within the image area, or photos are taken against light.
- No matter if lens are mounted on the cameras, please don't put the uncapped lenses in the sun, or else the lenses might converge light sources and thus cause fire.

Cleaning

- Please don't directly touch lenses with hands, or else the lenses will become dirty. Please blow dust away with lens plunger, and gently scrub the lenses with clean soft lens cleaning wipes.
- Please don't use any organic solvent such as thinner and petrol to clean lenses.

The operating manual is only for reference, and the right to interpret the manual shall be owned by us.



Product Parameters

Item	AF 35/1.8 EVO II FE
Camera Mount	E-Mount
Lens Elements	13/10
Aperture Control	9
Focal Length	f=35mm
Viewing Angle	63°
Format Compatible Frames	full frame
Aperture	F1.8-F16
Shooting Distance	0.34m-∞
Focus Mechanism	internal focusing
Focus Motor	STM+Lead screw
Focus Mode	MF,AF
Max. Magnification	0.15X
Lens Size (Diameter/Length) <small>(Diameter x length/Distance from lens mount flange to the end of lens)</small>	Φ 69mmx76mm
Weight <small>(excluding lens cap and lens hood)</small>	≈330g
Filter Size	Φ58

The Company reserves the right to change the appearance, technical specifications and performance of this product at any time.

VILTROX

AF 35/1.8 II EVO FE E-Mount

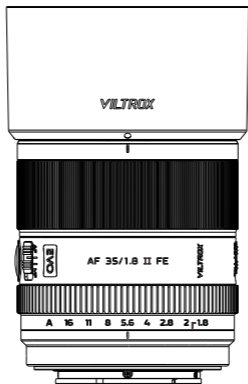

感谢您选用唯卓仕镜头！

* 在把唯卓仕镜头安装到您的相机上前,请仔细阅读本说明书,以便能够了解和使用镜头的全部功能。

深圳市爵影科技有限公司

执行标准:GB/T9917.2-2008

电话:+86-755-2877 9024

传真:0755-2877 4730

电邮:info@viltrox.com

网址:www.viltrox.com.cn

地址:广东省深圳市龙华区民治街道展滔大厦A座807号

生产商:深圳市唯卓仕科技有限公司

生产商地址:广东省深圳市南山区西丽街道西丽社区打石一路深圳国际创新谷1栋B座1601



产品特点

AF 35/1.8 II EVO FE 是一款适用于E卡口的自动对焦镜头,镜头采用10组13片光学结构,拍摄对焦距离约为 0.34m-∞, STM静音马达,可以精准地控制移动位置,带来精准平滑的对焦。

*35mm焦距, F1.8大光圈

*10组13片光学结构,包括3个高折射率镜片,2个ED低色散镜片和非球面镜片1枚

*高清纳米多层镀膜,前镜片防水防污镀膜

*宁静STM对焦马达,对焦灵敏

*精密加硬铝合金卡口

产品功能

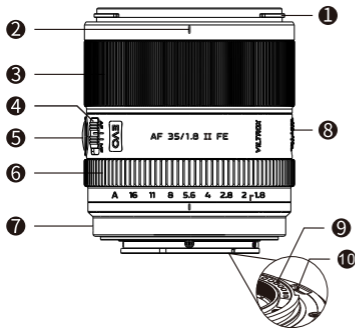

- 1 遮光罩安装位置
- 2 遮光罩指示标记
- 3 调焦环
- 4 对焦模式开关 (手动/自动)
- 5 自定义按钮 Fn
- 6 光圈调节环
- 7 镜头安装标记
- 8 CLICK 开关
- 9 电子触点
- 10 USB Type-C 升级接口

遮光罩

遮光罩用以保护镜头,阻挡杂光或鬼影的散射光线,并避免雨雪及灰尘等黏附在镜头前端。

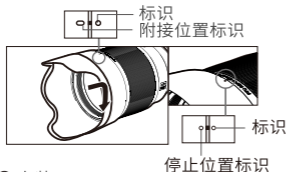

● 安装

将遮光罩的附接位置标识与镜头前端的标识对齐,然后以顺时针方向旋转遮光罩,直至其与镜头紧密连接,并与遮光罩的停止位置标识对齐。

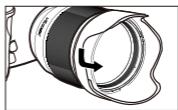

● 卸载

以逆时针方向旋转遮光罩,直至镜头标识其与附接位置标识对齐,然后取下遮光罩。

遮光罩可以反方向安装或存放。

镜头结构图

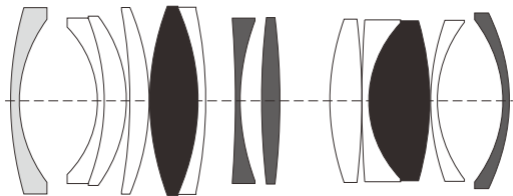

■ 高折射率镜片

■ ED低色散镜片

■ 非球面镜片

MTF曲线图

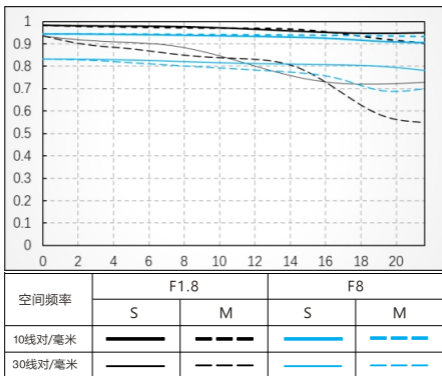

安装及卸载镜头

● 安装镜头

将镜头上的安装标记对准相机上的相同标记，然后顺时针方向转动镜头，直到安装到位为止。
(详细安装及卸载镜头的步骤，请参阅相机使用手册)

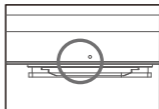

● 卸载镜头

按住相机上的释放按钮，按所示方向逆时针转到镜头直至停止转动，然后移除镜头。
请在卸载镜头后，请将镜头后端朝上放置以避免划伤镜头表面和电子触点。

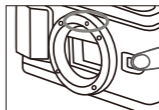

● 镜头盖

当取下镜头时，需要装上防尘盖。
将防尘盖上的安装标记对准镜头的安装标记，并朝顺时针方向转动，取下时，则以逆时针方向转动。

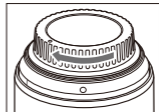

使用注意事项

- 如果将镜头从寒冷的环境拿到温暖的环境中，镜头表面和内部零件可能会发生结露，为了防止在这种情况下出现结露，将镜头从寒冷的环境拿到温暖的环境之前，先将镜头放在密封的塑料袋里。镜头逐渐变暖以后，再将其拿出来使用。将镜头从温暖的环境拿到寒冷的环境中时，也请使用同样的方法。
- 请勿将镜头放在温度过高的地方，如处于阳光直射的汽车内。高温可能导致镜头故障。
- 当把镜头安装到相机上时，建议您握住镜头（包括安装到三脚架上时）

安全注意事项

- 请勿透过镜头或相机观看太阳或明亮的光源。否者会使视力受损。透过镜头直接观看太阳尤其有害。
- 请勿将镜头或者相机朝向太阳或者进行拍摄。由于镜头会聚焦光线，因此即使在太阳不在图像区内或以背光拍摄，也会导致相机故障或起火。
- 无论镜头是否装在相机上，请勿将没有盖上镜头盖的镜头置于太阳下。否则镜头可能汇聚光源引发火灾。

清洁

- 请勿直接用手触摸镜头镜片，若镜头变脏，请用镜头皮老虎吹去灰尘并用干净，柔软镜头布（清洁布）轻轻擦拭。
- 请勿使用任何有机溶剂，如稀释剂或者汽油来清洁镜头。

说明书仅供参考阅读，所有解释权归本公司所有。

产品参数

名称	AF 35/1.8 II EVO FE
相机卡口	E-Mount
镜头配置	10组13片
光圈叶片数	9
焦距	f=35mm
视角	63°
画幅	全画幅
光圈	F1.8-F16
拍摄距离	0.34m-∞
对焦系统	内部对焦系统
对焦马达	STM+导螺杆型
对焦	手动,自动
最大放大率	0.15倍
外径尺寸 <small>直径+长度(大约值) 镜头卡口法兰面到镜头末端的距离</small>	Φ 69mmx76mm
重量 <small>(大约值) 不包括镜头盖和镜头遮光罩</small>	约330g
滤镜口径	Φ58

我司保留可随时更改本产品的外观、技术规格和性能的权利。

VILTROX

AF 35/1.8 II EVO FE E-Mount

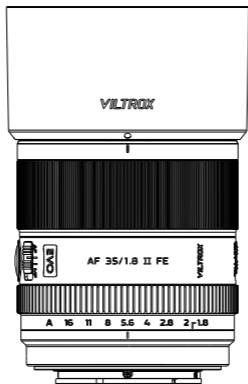

Viltroxレンズをご利用いただき、誠にありがとうございます。

*レンズのすべての機能を理解して使用できるように、Viltroxレンズをカメラに取り付ける前に、この取扱説明書をよくお読みください。

深セン市爵影科技有限公司

電話:+86-755-2877 9024

メール:info@viltrox.com

住所:深セン市竜華区民治町展トウビルA棟807号

メーカー: 深セン市唯卓仕科技有限公司

住所: 広東省深セン市南山区西麗街道西麗コミュニティ
打石一路深セン国際革新谷1棟B座1601

実行基準:GB/T9917.2-2008

アクセス:0755-2877 4730

ホームページ:www.viltrox.com



製品の特徴

AF 35/1.8 II EVO FEはEマウントに適したオートフォーカスレンズで、10群13枚、撮影ペアのピント距離は約 0.34 m-∞、ノイズレスSTMフォーカスマーターで移動位置を正確に制御し、正確でスムーズなフォーカシング。

* 35mm焦点距離、F1.8固定絞り

* 10群13枚の光学構造、3枚の高屈折率レンズと2枚のED低分散レンズ、非球面レンズ1枚を含む

* 高品位ナノ多層メッキ、フロントレンズ防水防汚メッキ

* 静かなSTMフォーカスマーター、ピント合わせが敏感

* 硬化された精密なアルミニウム合金製ソケット

製品機能

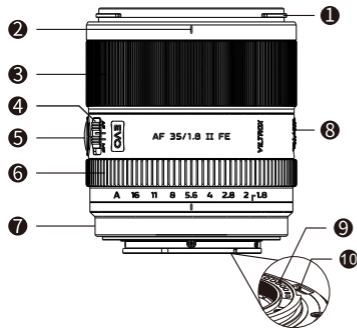

- ① レンズフード取り付け位置
- ② レンズフード指示マーク
- ③ フォーカスリング
- ④ フォーカスモードスイッチ
(手動/自動)
- ⑤ カスタムボタンFn
- ⑥ 絞りリング
- ⑦ レンズ取り付けマーク
- ⑧ CLICKスイッチ
- ⑨ 電子接点
- ⑩ USB Type-C
アップグレードポート

📷 レンズフード

レンズフードはレンズを保護し、フレアやゴーストの散乱光を遮断し、雨・雪や埃などがレンズの先端に付着しないようにします。

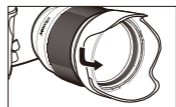
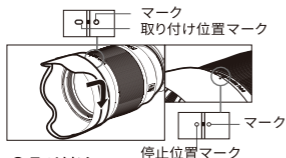

● レンズの取り外し

レンズマークが取り付け位置マークに合うまで、レンズフードを左回りに回転させ、レンズフードを取り外します。レンズフードは逆方向に取り付けて保管することもできます。

● 取り付け

レンズフードの取り付け位置マークをレンズ先端のマークに合わせ、レンズに密着するまでレンズフードを時計回りに回転させ、レンズフードの停止位置マークに合わせます。

📷 レンズ構成図

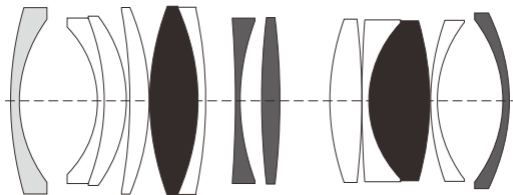

- 高屈折のレンズ
- ED低分散レンズ
- 非球面レンズ

MTF曲線

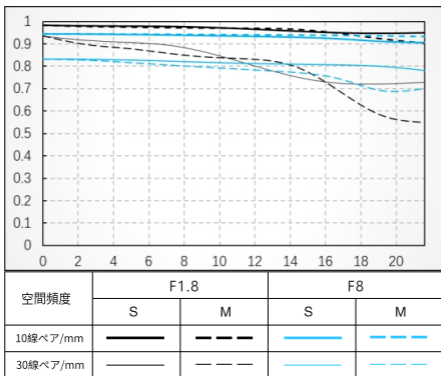

レンズの取り付けと取り外し

● レンズの取り付け

レンズの取り付けマークをカメラの同じマークに合わせて、取り付けられるまでレンズを時計回りに回転させます。(レンズの取り付けと取り外しの詳細については、カメラマニュアルを参照)

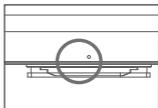

● レンズの取り外し

カメラのリリースボタンを押したまま、回転が停止するまでレンズを左回りに回転させ、レンズを取り外します。レンズを取り外した後、レンズの表面や電子接点を傷つけないように、レンズの後端を上にして置いてください。

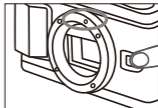

● レンズキャップ

リアキャップの取り付けマークをレンズの取り付けマークに合わせて時計回りに回転させ、取り外すときは左回りに回転させます。

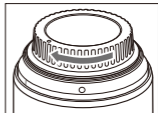

使用上の注意事項

- レンズを寒い環境から暖かい環境に置くと、レンズの表面や内部の部品に結露が発生する可能性があります。結露を防ぐため、レンズを寒い環境から暖かい環境に置く前に、密閉されたビニール袋に入れてください。レンズが暖かくなってきたら、取り出して使用します。暖かい環境から寒い環境にレンズを置く場合も、同じ方法で操作します。
- 直射日光の当たる車の中など、温度の高い場所にレンズを置かないでください。高温の原因で、レンズが故障する恐れがあります。
- カメラにレンズを取り付ける場合、レンズを持つことをお勧めします（三脚に取り付ける場合も含みます）。

安全注意事項

- レンズやカメラを通して太陽や明るい光源を見ないでください。視力に損傷があります。レンズを通して太陽を直接見ることは特に有害です。
- レンズやカメラを太陽に向けたり、撮影したりしないでください。レンズは光の焦点を合わせるので、太陽が画像内にない場合も、逆光で撮影した場合も、カメラの故障や発火の原因となります。
- レンズがカメラに取り付けられているかどうかにかかわらず、レンズカバーがつけられない場合、太陽の下に置かないでください。レンズが光源を集めて火災になります。

メンテナンス

- レンズに直接手を触れないでください。レンズが汚れた場合は、レンズ専用のダスト吹きでホコリを吹き飛ばし、清潔で柔らかいレンズ布で軽く拭いてください。
- シンナーやガソリンなどの有機溶剤を使用してレンズを洗浄しないでください。

操作マニュアルは参照用であり、マニュアルを解釈する権利は当社が所有するものとします。

名前	AF 35/1.8 II EVO FE
カメラマウント	E-Mount
レンズ配置	13/10
絞り羽根数	9
焦点距離	f=35mm
展望	63°
フレーム	ギアボックス
開口部	F1.8-F16
撮影距離	0.34m-∞
フォーカスシステム	内部フォーカシングシステム
フォーカスマーター	STM+リードスクリュータイプ
フォーカス方式	手動/自動
最大倍率	0.15倍
直径サイズ	Φ69mmx76mm <small>直径×長さ(既製品) レンズマウントフランジ面から レンズ本端までの距離</small>
重量	≈330g <small>(既製品) レンズキャップとレンズフードを除く</small>
フィルター口径	Φ58

弊社はいつでも本製品の外観、技術仕様と性能を変更できる権利を保留する。

VILTROX

AF 35/1.8 II EVO FE E-Mount

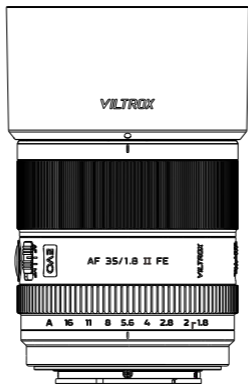

빌트록스 렌즈를 구입하신 당신에게 감사를 드립니다!

*빌트록스 렌즈를 카메라에 설치하시기 전에 본 설명서를 참담게 열람하시고
렌즈의 모든 기능을 요해하시고 사용 하십시오.

선전시작영과기유한회사
전화:+86-755-2877 9024
이메일: info@viltrox.com

집행 표준:GB/T9917.2-2008
팩스: 0755-2877 4730
사이트: www.viltrox.com

주소: 선전시 용화구 민치거리 전도빌딩 A동 807호

제조사: 선전시 빌트록스 테크놀로지유한회사

제조사 주소: 광둥성 선전시 남산구 시리거리 시리 커뮤니티
다스1로 선전국제혁신밸리 1호빌딩 B동 1601호



☞ 제품 특징

AF 35/1.8 II EVO FE는 E-mount에 적합한 자동초점 렌즈로 10군 13매 촬영, 쌍의 초점 거리는 약 0.34m-∞이며, 무소음 STM 초점 모터는 움직이는 위치를 정확하게 제어하고 가져올 수 있습니다. 정확하고 부드러운 초점.

- * 35mm 초점 거리, F1.8 고정 조리개
- * 10그룹 13매의 광학 구조,에는 고굴절 렌즈 3매, ED렌즈 2매, 비구면 렌즈 1매
- * HD 나노 다층 코팅, 전면 렌즈 방수 및 방오염 코팅
- * 조용한 STM 초점 모터, 뛰어난 초점
- * 정밀 보강형 알루미늄 걸림턱

☞ 제품 기능

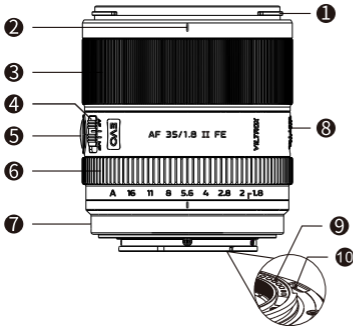

- ① 렌즈 후드 설치 위치
- ② 렌즈 후드 지시 표기
- ③ 초점 조정 링
- ④ 초점 모드 스위치(수동/자동)
- ⑤ 사용자 정의 버튼 Fn
- ⑥ 다기능 환
- ⑦ 렌즈 설치 표기
- ⑧ CLICK 스위치
- ⑨ 전자 접촉점
- ⑩ USB Type-C 업그레이드 포트

렌즈 후드

렌즈 후드는 렌즈 보호용이며 잡빛이나 그림자의 발산 광선을 차단하여 눈비 및 먼지 등이 렌즈 앞에 부착하는것을 피합니다.

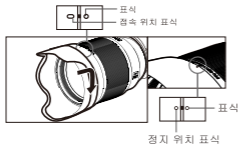

● 설치

렌즈 후드의 접속 위치 표식과 렌즈 앞측의 표식을 대응시킨 후 시계 방향으로 차광 버커를 돌려 렌즈와 밀착 시킵니다. 또한 렌즈 후드의 정지 위치와 표식을 대응 시킵니다.

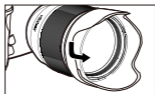

● 분해

시계 반대 방향으로 렌즈 후드를 돌려며 렌즈 표식과 접속 위치 표식을 대응 시킨 후 렌즈 후드를 제거합니다. 렌즈 후드를 반대 방향으로 설치하거나 저장할 수 있습니다.

렌즈 구조도

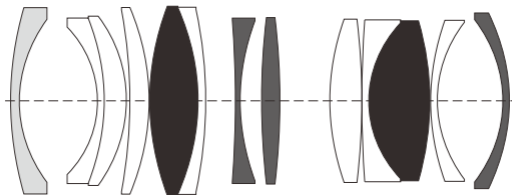

- 고굴절율 렌즈
- ED저분산 렌즈
- 비구면 렌즈

MTF곡선도

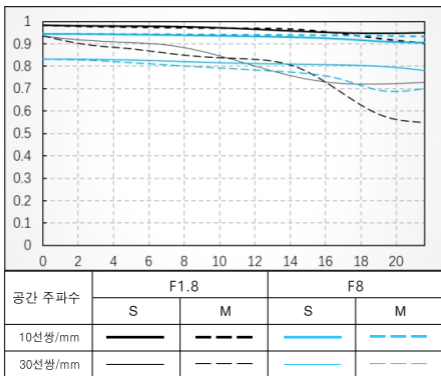

렌즈 장착 및 장착 해제

● 렌즈 설치

렌즈상의 설치 표기를 카메라의 같은 표기와 대응시키고 시계 방향으로 렌즈를 끝까지 회전시킵니다.(렌즈의 세부 설치 및 분해 절차는 카메라 사용 매뉴얼을 참조)

● 렌즈 분해

카메라상의 석방 버튼을 누른 상태에서 표시된 방향에 따라 시계 반대 방향으로 렌즈를 끝까지 돌려 회전이 정지된 후 렌즈를 분해 합니다.

렌즈를 분해한 후 렌즈 후단을 위로 향하여 놓으며 렌즈 표면과 전자 접촉점의 긁힘을 피하십시오.

● 렌즈 커버

렌즈를 제거할때 방진 커버를 설치하십시오.

방진 커버상의 설치 표기를 렌즈의 설치 표기와 대응시키고 시계 방향으로 회전하며 제거할때에는 시계 반대 방향으로 회전 합니다.

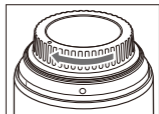
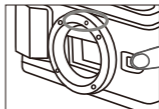
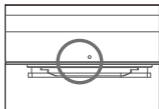



사용 주의 사항

- 만약 렌즈를 추운 환경에서 따뜻한 환경으로 이동하는 경우, 렌즈 표면과 내부 부품은 결로가 발생할 수 있습니다. 이러한 상황으로 나타나는 결로를 방지하기 위하여, 렌즈를 추운 환경으로부터 따뜻한 환경으로 진입하기 전에 우선 렌즈를 밀봉 플라스틱 주머니 또는 렌즈 보온 박스 내에 넣으십시오. 렌즈 온도가 점차 따뜻해진후 꺼내어 사용하십시오.
- 렌즈를 따뜻한 환경에서 차거운 환경으로 진입할때에도 같은 방법을 이용하십시오.
- 렌즈를 온도가 너무 높은 장소에 두지마십시오. 예를들면, 햇빛이 직사하는 자동차 내입니다. 고온은 렌즈의 고장을 초래할 수 있습니다.
렌즈를 카메라에 설치할때 렌즈를 손으로 잡으십시오(삼각대에 설치한 경우를 포함)



안전 주의 사항

- ☒ 렌즈 또는 카메라를 통하여 태양 또는 밝은 광원을 보지 마십시오. 위반시 시력이 손상될 수 있습니다.
- ☒ 렌즈 또는 카메라를 태양으로 향하거나 촬영하지 마십시오. 렌즈가 광선을 집중 시키기에 태양이 없는 화상 구역 또는 배광 촬영은 카메라의 고장 또는 착화를 초래할 수 있습니다.
- 렌즈를 카메라에 장착 여부를 물론하고 렌즈 커버를 씌우지 않은 렌즈를 햇빛아래에 두지 마십시오. 위반시 렌즈의 빛 집중으로 인하여 화재가 발생할 수 있습니다.



청결

- 맨손으로 렌즈의 접촉점을 직접 만지지 마십시오. 만약 렌즈가 오염되면 렌즈 블러우로 먼지를 제거하고 깨끗하고 유연한 렌즈용 티슈(청결용 티슈)로 가볍게 닦으십시오.
- 모든 유기 솔벤트를 사용할 수 없으며 예를들면, 희석제 또는 가솔린으로 청결하지 마십시오.

설명서는 오직 참조로 열람하며 모든 해석권은 본 회사가 소유합니다.



제품 파라미터

안건	AF 35/1.8 II EVO FE
카메라 마운트	E- 마운트
렌즈 구성	13/10
조리개 편수	9
초점 거리	f=35mm
시야각	63°
호환 가능한 프레임 포맷	풀 프레임
구멍	F1.8~F16
촬영 거리	0.34m-∞
초점 메커니즘	초경량 내부 초점
초점 모터	STM+스크루 형
초점 모드	MF, AF
맥스. 확대	0.15X
렌즈 크기 (직경 / 길이)	$\Phi 69\text{mm} \times 76\text{mm}$ <small>지름 × 길이 (근사치) 렌즈-결함의 윗면부터 렌즈 앞면까지의 거리</small>
무게 <small>(대략적인 값) 렌즈 캡 및 렌즈 후드 제외</small>	≈330g
필터 크기	$\Phi 58$

당사는 이 제품의 외관, 기술 사양 및 성능을 언제든지 변경할 수 있는 권리를 보유하고 있습니다.

VILTROX

AF 35/1.8 II EVO FE E-Mount

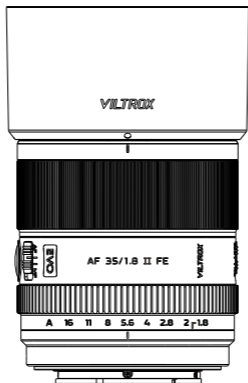

Vielen Dank, dass Sie sich für Viltrox-Linse entschieden haben!

* Bitte lesen Sie dieses Handbuch sorgfältig durch, bevor Sie die Viltrox-Linse in Ihre Kamera einbauen, damit Sie alle Funktionen der Linse verstehen und verwenden können.

Shenzhen Jueying Technology Co., Ltd.

Exekutive Standard: GB/T9917.2-2008

Tel: +86-755-2877 9024

Fax: 0755-2877 4730

E-Mail: info@viltrox.com

URL: www.viltrox.com

Die Anschrift: No. 807, Edificio A, Torre Zhantao, Calle Minzhi,
Distrito de Longhua, Shenzhen

Hersteller: SHENZHEN VILTROX TECHNOLOGIE GmbH

Adresse: Raum 1601, Turm B, Gebäude 1, Shenzhen internationales
Innovationszentrum, Dashi Straße Nr. 1, Gemeinde Xili, Straße Xili,
Bezirk Nanshan, Stadt Shenzhen, Provinz Guangdong



Produktmerkmale

AF 35/1.8 II EVO FE ist ein Autofokus-Objektiv, das für E-Mount geeignet ist. Das Objektiv nimmt 10 Gruppen von 13 optischen Strukturen an und die Aufnahmefokussentfernung beträgt etwa $0.34\text{m}-\infty$. Der geräuschlose STM-Fokussmotor kann die Bewegungsposition genau steuern und bringen genaue und gleichmäßige Fokussierung.

- * 35mm Brennweite, konstante Blende F1.8
- * Optische Struktur mit 10 Gruppen und 13 Elementen, darunter 3 Linsen mit hohem Brechungsindex, 2 ED-Linsen und 1-aspärische Linse
- * Hochauflösende Nano-Mehrschichtvergütung, wasser- und schmutzabweisende Beschichtung der Frontlinse
- * Leiser STM Fokussiermotor, empfindlich zum Fokussieren
- * Präzisionsfassung aus gehärteter Aluminiumlegierung

Produktfunktion

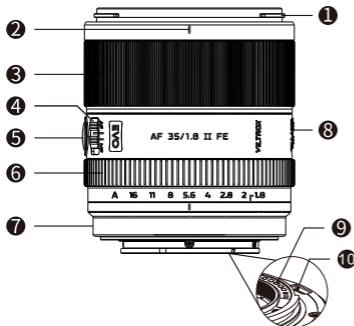

- 1 Einbaulage der Gegenlichtblende
- 2 Anzeige der Gegenlichtblende
- 3 Fokusring
- 4 Schalter für den Fokusmodus (manuell/automatisch)
- 5 Benutzerdefinierte Taste Fn
- 6 Blendenring
- 7 Montageslogo für die Linse
- 8 CLICK-Schalter
- 9 Elektronische Kontakte
- 10 USB Type-C-Anschluss für Updates

Gegenlichtblende

Die Gegenlichtblende schützt die Linse vor schräg einfallendem Licht sowie vor Regen, Schnee oder Staub.

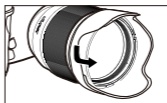
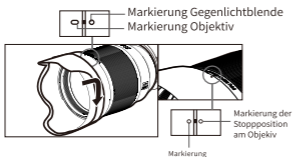

● Installation



Aufsetzen der Gegenlichtblende
Setzen Sie die Gegenlichtblende an den Markierungen bei Gegenlichtblende und Objektiv auf und drehen Sie die Gegenlichtblende dann im Uhrzeigersinn, bis sie fest mit dem Objektiv verbunden und der Feststellpunkt erreicht ist.

● Deinstallation

Abnehmen der Gegenlichtblende
Drehen Sie die Gegenlichtblende gegen den Uhrzeigersinn, bis die Markierungen von Gegenlichtblende und Objektiv aufeinander ausgerichtet sind und entfernen Sie dann die Gegenlichtblende.
Die Gegenlichtblende kann umgekehrt auf das Objektiv gesetzt werden und so platzsparend am Objektiv bei Nichtgebrauch verstaut werden.

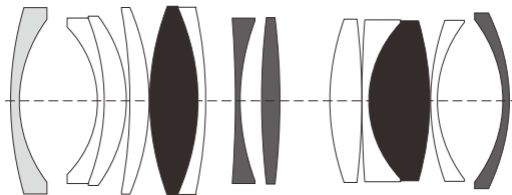
Linsenstrukturdiagramm



-  Hochbrechende Linsen
-  ED-Linsen mit geringer Dispersion
-  Asphärische Linse



MTF-Kurven

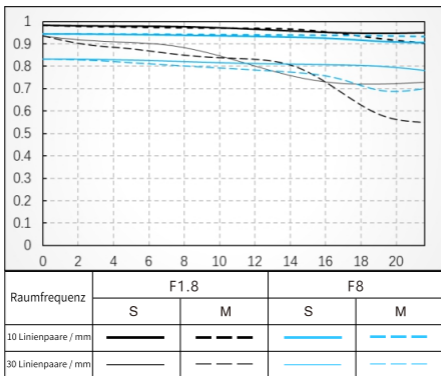

Linse installieren und deinstallieren

● Objektiv an der Kamera anbringen

Setzen Sie das Objektiv so an die Kamera an, dass die Markierungen an Objektiv und Kamera übereinstimmen. Drehen Sie dann das Objektiv im Uhrzeigersinn, bis es einrastet (ausführliche Informationen finden Sie in Ihrem Kamerahandbuch).

● Objektiv entfernen

Halten Sie die Entriegelungstaste an der Kamera gedrückt, drehen Sie das Objektiv gegen den Uhrzeigersinn und entfernen Sie das Objektiv. Platzieren Sie das Objektiv mit dem unteren Ende nach oben, um Kratzer auf der Linse und Schäden an den elektrischen Kontakten zu vermeiden.

● Staubschutzdeckel

Schrauben Sie den Staubschutzdeckel auf das Objektiv, sobald Sie es entfernt haben. Richten Sie hierfür die Markierungen an Objektiv und Staubschutzdeckel zueinander aus und drehen Sie den Staubschutzdeckel im Uhrzeigersinn fest. Um den Staubschutzdeckel zu entfernen, drehen Sie ihn gegen den Uhrzeigersinn.

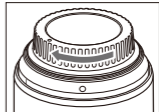
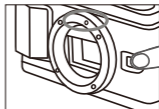
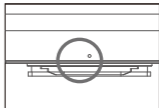



Hinweise

- -Wenn das Objektiv von einer kalten in eine warme Umgebung gebracht wird, kann sich Kondensation auf der Linsenoberfläche und im Inneren des Objektivs bilden. Um das zu vermeiden, legen Sie das Objektiv in eine versiegelbare Plastiktüte, bevor Sie das Objektiv von einer kalten in eine warme Umgebung bringen. Nachdem sich das Objektiv an die Temperatur angepasst hat, können Sie sie aus der Tüte entfernen und nutzen. Wenden Sie dieselbe Methode an, wenn Sie von einer warmen in eine kalte Umgebung wechseln.
- -Bewahren Sie das Objektiv nicht an Orten mit hohen Temperaturen (z.B. in einem Auto in direktem Sonnenlicht) auf. Es kann zu Beschädigungen an dem Objektiv kommen.
-Halten Sie das Objektiv bei der Montage oder dem Entfernen von der Kamera immer mit mind. einer Hand fest (auch bei der Montage an einem Stativ).



Sicherheitshinweise

- -Bitte schauen Sie durch das Objektiv oder Ihre Kamera nie direkt in die Sonne oder in helle Lichtquellen. Besonders das Schauen in die Sonne durch ein Objektiv kann Ihr Sehvermögen nachhaltig beeinträchtigen.
- -Bitte fotografieren Sie nicht, indem Sie das Objektiv oder die Kamera direkt auf die Sonne richten. Das Objektiv bündelt das Licht und kann die Kamera beschädigen oder entzünden. Dies ist auch der Fall, wenn sich die Sonne nicht im Bildbereich befindet oder Fotos mit Gegenlicht aufgenommen werden.
- -Legen Sie das Objektiv nicht ohne Objektivdeckel in die Sonne. Dies gilt auch, wenn das Objektiv an die Kamera geschraubt ist. Es besteht die Gefahr, dass das Objektiv das Licht bündelt und einen Brand verursacht.



Reinigung

- -Bitte berühren Sie die Linse des Objektivs nicht mit den Händen, um Verschmutzungen vorzubeugen. Sollte die Linse verschmutzt sein, pusten Sie Staub mit einem Blasebalg weg oder wischen Sie die Linse vorsichtig mit einem sauberen, weichen Linsenreinigungstuch ab.
- -Bitte verwenden Sie zum Reinigen der Linse keine organischen Lösungsmittel wie Verdünner oder Benzin.

Die Bedienungsanleitung dient nur als Referenz und das Recht zur Auslegung der Bedienungsanleitung liegt bei uns.



Product Parameters

Artikel	AF 35/1.8 EVO II FE
Kamerahalterung	E-Mount
Objektivkonfiguration	13/10
Anzahl des Blendenblatts	9
Brennweite	f=35mm
Blickwinkel	63°
Kompatible Frames formatieren	Vollbild
Öffnung	F1.8-F16
Schussweite	0.34m-∞
Fokusmechanismus	Ultraleichte interne Fokussierung
Fokusmotor	STM + Gewindespindeltyp
Fokus Modus	MF, AF
Max. Vergrößerung	0.15X
Objektivgröße (Durchmesser / Länge) <small>Durchmesser x Länge (ungefährer Wert) Der Abstand von der Flanschfläche der Objektivbohrung bis zum Ende des Objektivs</small>	Φ69mmx76mm
Gewicht <small>(Ungefährer Wert) Ohne Objektivdeckel und Gegenlichtblende</small>	≈ 330g
Filtergröße	Φ58

Wir haben das Recht vor, die Aussicht, technische Spezifikationen und Funktionen jede Zeit zu ändern.

VILTROX

AF 35/1.8 II EVO FE E-Mount

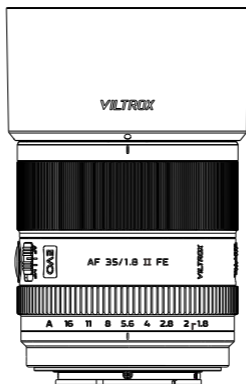

¡Gracias por elegir lentes Viltrox!

* Lea este manual detenidamente antes de instalar la lente Viltrox en su cámara para que pueda comprender y utilizar todas las funciones de la lente.

Shenzhen Jueying Tecnología Co.,Ltd.

Estándar ejecutivo: GB/T9917.2-2008

Teléfono: +86-755-2877 9024

Fax: 0755-2877 4730

Correo electrónico: info@viltrox.com

Sitio web: www.viltrox.com

Dirección: No. 807, edificio A, edificio Zhantao, calle Minzhi, distrito de Longhua, Shenzhen

Fabricante: SHENZHEN VILTROX TECHNOLOGY CO., LTD.

Dirección: Habitación 1601, Torre B, Edificio 1, Valle de Innovación Internacional de Shenzhen, Calle Dashi 1, Comunidad Xili, Barrio Xili, Distrito de Nanshan, Shenzhen, Guangdong, República Popular China



Características del producto

AF 35/1.8 II EVO FE es un objetivo de enfoque automático adecuado para montura E, con 13 elementos en 10 grupos, la distancia de enfoque del par de disparo es de aproximadamente $0.34\text{m}-\infty$, y el motor de enfoque STM silencioso puede controlar con precisión la posición de movimiento y traer Enfoque preciso y suave.

- * Focal de 35 mm, apertura constante F1.8
- * Estructura óptica de 10 grupos y 13 elementos, incluyendo 3 lentes de alto índice de refracción, 2 lentes ED y 1 lente asférica
- * Recubrimiento multicapa nano de alta definición, recubrimiento frontal de la lente resistente al agua y a la suciedad
- * Tranquilo motor de enfoque STM, sensible al enfoque
- * Montura de aleación de aluminio endurecido de precisión

Funciones del producto

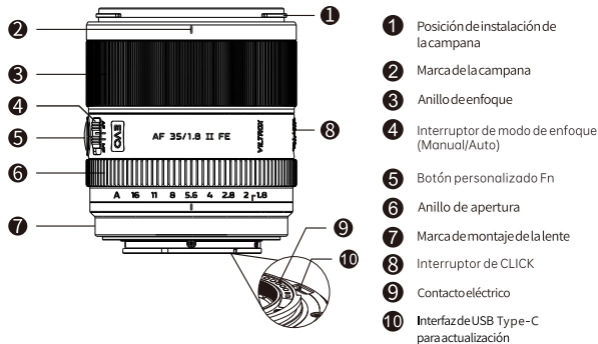



Campana

La campana protege la lente, bloquea la luz parásita o la luz dispersa de la sombra y evita que la lluvia, la nieve y el polvo se adhieran al frente de la lente.

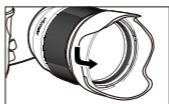
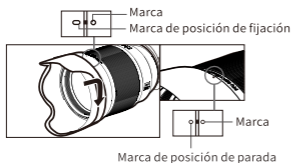

● Desinstalar

Girar la campana en sentido antihorario hasta que la marca de la lente esté alineada con la marca de posición de fijación, y luego retirar la campana. La campana se puede instalar o almacenar en la dirección opuesta.

● Instalar

Alinear la marca de posición de fijación de campana con la marca en la parte frontal de la lente, y luego girar la campana en el sentido horario hasta que la campana esté firmemente conectada a la lente y alineada con la marca de posición de parada.



Diagrama de estructura de lente

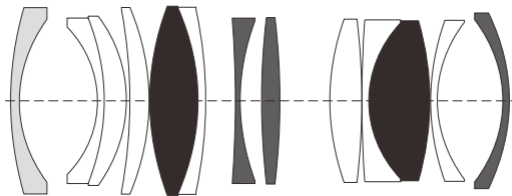



-  Lente de alta refracción
-  ED-Lentes de baja dispersión
-  Lente esférica

Gráfico de curvas MTF



Instalar y desinstalar la lente

● Instalar la lente

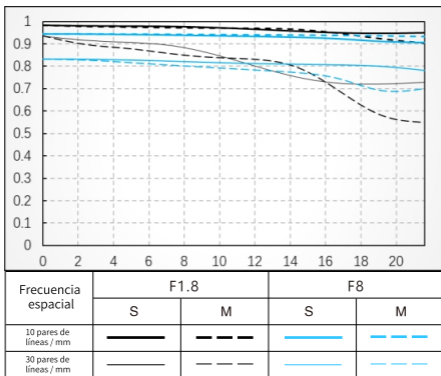
Alinear la marca de montaje en la lente con la misma marca en la cámara, y luego girar la lente hacia la derecha hasta que esté en su lugar.

(Para conocer los pasos detallados de instalación y desinstalación, consulte el manual de la cámara)

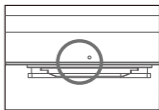

● Desinstalar la lente

Mantener presionado el botón de liberación de la cámara, girar la lente en sentido anti-horario en la dirección que se muestra hasta que se detenga, y luego retirar la lente.

Después de descargar la lente, colocar la lente con el extremo posterior hacia arriba para evitar rayar la superficie de la lente y los contactos eléctricos.

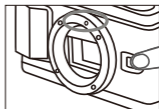

● Tapa de lente

Cuando se retira la lente, se requiere una tapa anti-polvo. Alinear la marca de montaje en la tapa anti-polvo con la marca de montaje de la lente y girarla hacia la derecha. Al quitarla, girarla hacia la izquierda.

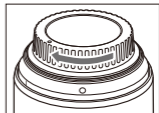



Precauciones de uso

- Si se lleva la lente de un entorno frío a uno cálido, puede producirse condensación en la superficie y las partes internas de la lente, coloque la lente en una bolsa de plástico sellada antes de llevar la lente de un entorno frío a uno cálido para evitar la condensación en este caso. Sáquela y úsela después de que la lente se calienta gradualmente. Utilice el mismo método cuando lleve la lente de un entorno cálido a uno frío.
- No coloque la lente en un lugar donde la temperatura sea demasiado alta, como en un automóvil bajo la luz solar directa. Las altas temperaturas pueden hacer que la lente no funcione normalmente.
- Se recomienda que sostenga la lente al montarla en la cámara. (incluso cuando lo coloca en un trípode)



Precauciones de seguridad

- No mire el sol ni las fuentes de luz brillante a través de la lente o la cámara. De lo contrario, dañará su vista. Mirar el sol directamente a través del lente es especialmente dañino.
- No apunte la lente o la cámara hacia el sol ni tome fotografías. Dado que la lente enfocará la luz, incluso si el sol no está en el área de la imagen o disparando con luz de fondo, también puede hacer que la cámara no funcione correctamente o se incendie.
- Ya sea que la lente esté montado en la cámara o no, no deje la lente sin la tapa de la lente al sol. De lo contrario, la lente puede hacer converger la fuente de luz y provocar un incendio.



Limpeza

- No toque la lente de cámara directamente con las manos. Si la lente se ensucia, utilice el fuelle de mano de la lente para quitar el polvo y límpiela suavemente con un paño suave y limpio para lentes (pañó de limpieza).
- No utilice solventes orgánicos como diluyentes o gasolina para limpiar la lente.

El manual es solo de referencia y todos los derechos de interpretación pertenecen a nuestra empresa.



Parámetro del product

Artículo	AF 35/1.8 EVO II FE
Montaje de cámara	E-Mount
Configuración de la lente	13/10
Número de hojas de apertura	9
Longitud focal	f=35mm
Ángulo de visión	63°
Formato de marcos compatibles	fotograma completo
Abertura	F1.8-F16
Distancia de tiro	0.34m-∞
Mecanismo de enfoque	Enfoque interno ultraligero
Motor de enfoque	STM + Tipo de tornillo de avance
Modo de enfoque	MF, AF
Max. Aumento	0.15X
Tamaño de la lente (diámetro / longitud)	<small>Diámetro x largo (valor aproximado) Distancia de la superficie de la brida de la montura de lente al focal de la lente</small> Φ69mmx76mm
Peso <small>(Valor aproximado) Excluyendo la tapa del objetivo y el parasol del objetivo</small>	≈330g
Tamaño de filtro	Φ58

Nuestra empresa se reserva el derecho de cambiar la apariencia, las especificaciones técnicas y el rendimiento de este producto en cualquier momento.